

MITAT cm JA SISÄMITTOJA

PESÄKKEET VARUSTETAAN HELPOSTI
AVATTAVILLA JA SULJETTAVILLA KANSILLA

PESÄKKEEN JA LUOLAPUTKEN YHTYMÄ-
KOHDASSA ON REIJITETTY URASSA
LIIKKUVA VÄLILEVY

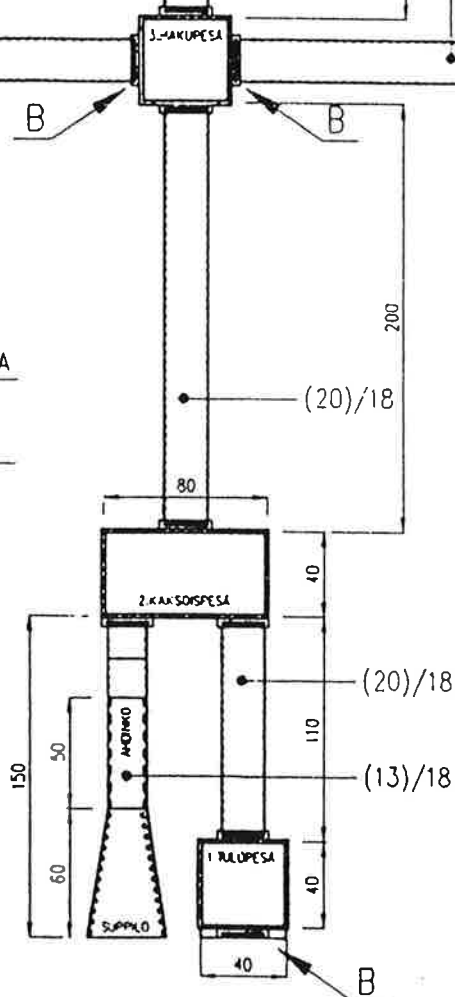

KEINOLUOLA + OSASET

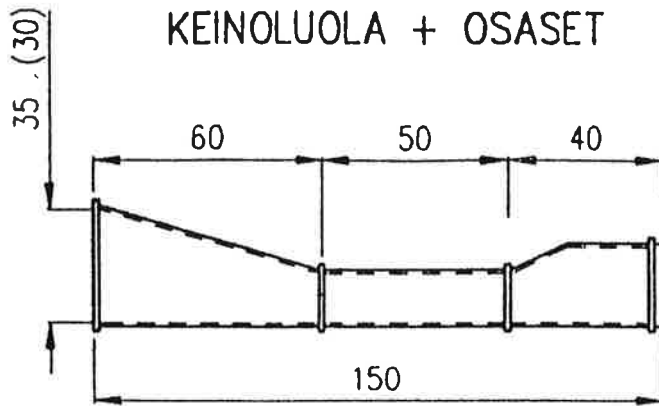

AHDINKOPUTKI, SIVUPROFIILI

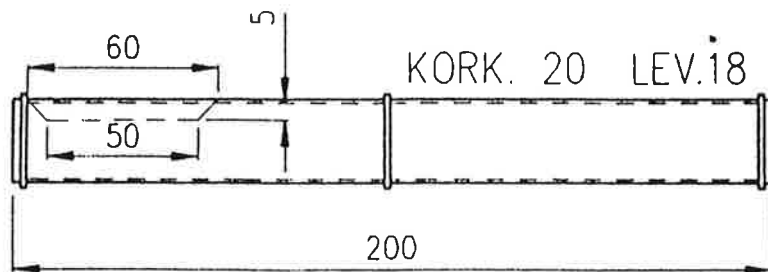

LUOLAPUTKI AHDINGOLLA

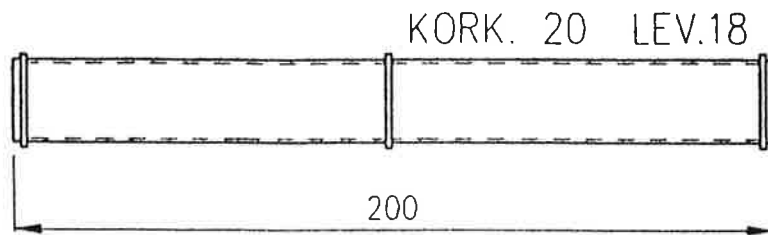

LUOLAPUTKI

SULKUPELLIT

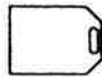

B-PELTI
5 KPL

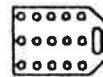

REIKÄPELTI
10 KPL

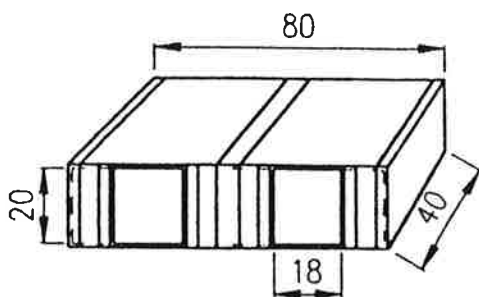

KAKSOISPESÄKE

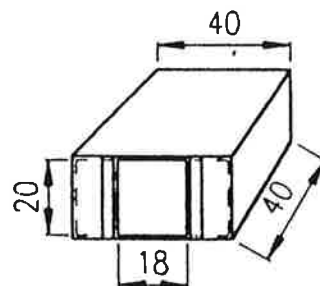

PESÄKE 1-3-4-5-6-7-8

MITAT cm:nä JA SISÄMITTOIJA

VAIHTOEHTO 2
 OSASET MUUTEN SAMAT, HAKUPESALTA KULMAPESALLE
 LIITTYVÄT LUOLAPUTKET OVAT, TOISTENSA PEILIKUVAT,
 LIITOS 45° KULMASSA. PERAPESA ASENNETAAN HAKUPESAN
 JA KULMAPESÄN SISÄKULMIEN KANSSA SAMAN LINJAAN.

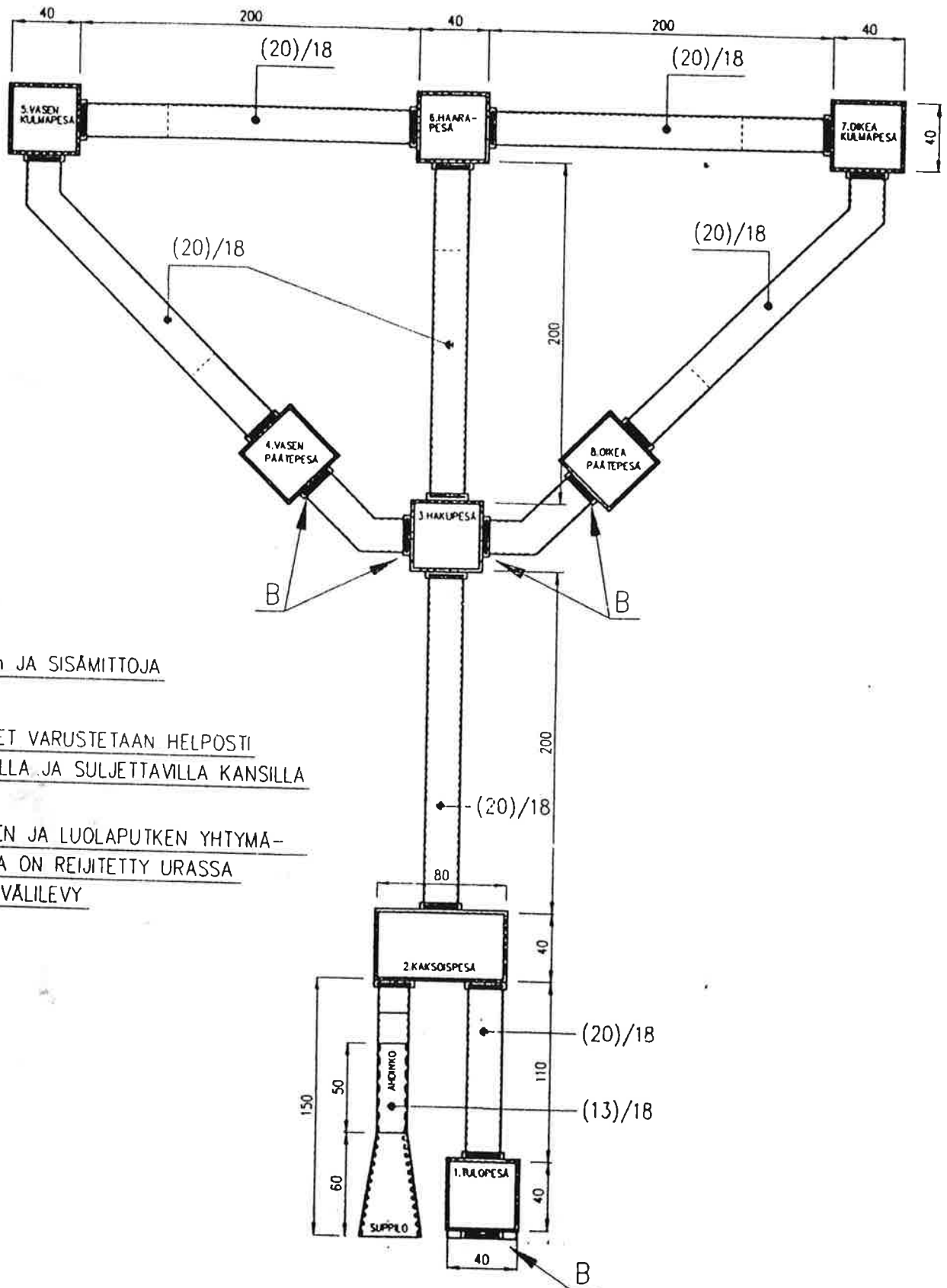

MITAT cm JA SISÄMITTOJA

PESÄKKEET VARUSTETAAN HELPOSTI
 AVATTAVILLA JA SULJETTAVILLA KANSILLA

PESÄKKEEN JA LUOLAPUTKEN YHTYMÄ-
 KOHDASSA ON REIJITETTY URASSA
 LIIKKUVA VALILEVY